

10匹こぶた

【材料】 軍手(ピンク)1双 スチロールボール(25mm)10個 刺し眼(3mm)20個 フェルト(ピンク)3×15cm<耳>、10mm丸10枚<鼻> サテンリボン(赤、青、黄、緑、橙)幅6mm×約14cm・各色2本

【使用するもの】 はさみ、めうち(または竹串)、ものさし、接着剤(カネスチック)、チャコペン、極細油性サインペン(黒)またはボールペン、色鉛筆(朱)



【作り方】

- ① 軍手の指先を引っ張って伸ばし形を整え左右が同じ向きにならないように置く。
- ② 指先より2.5cm下(小指のみ3cm下)にチャコペンで印をつける。

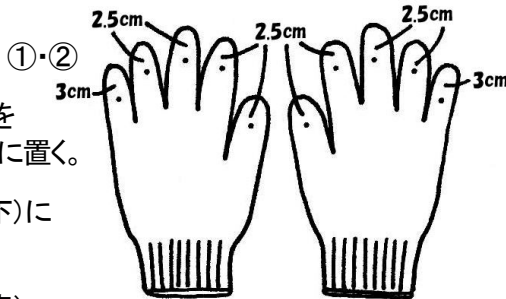

- ③ 印の上のリボン(光沢のある方が表)の上端を置き、接着剤で貼る。

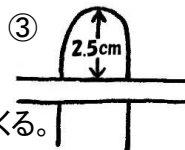

- ④ 指先にスチロールボールを入れ、をボール引っ張って指の先端まで持ってくる。

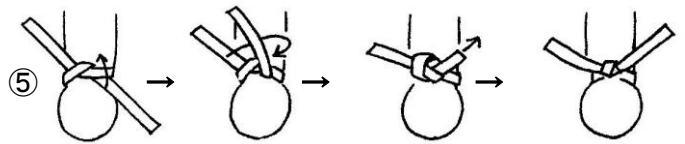

- ⑤ 手の指先が入るくらいのゆとりをもたせてリボンを真結びする。(逆向きにすると結びやすい)

- ⑥ リボンの両端を顔幅位の長さで斜めに切る。

⑨

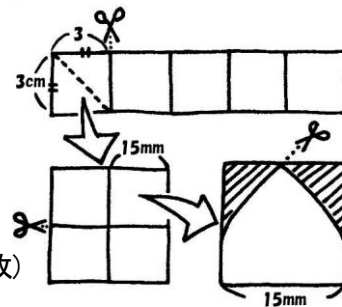

- ⑦ 鼻のフェルトを顔の中央に貼る。

- ⑧ 目の位置にめうちで下穴をあけ、刺し目の足(針状の部分)に接着剤をつけて差し込み、上からしっかりと押し込む。

- ⑨ 耳のフェルトを3×3cmの正方形に切り(5枚)、さらに4分の1の正方形(15×15mm)にして2枚ずつ重ね、耳の形に切り抜く。(20枚)

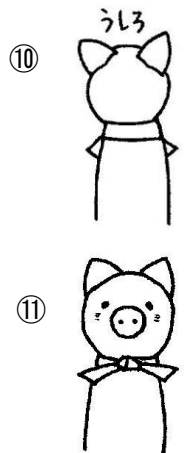

- ⑩ 耳の下部分に接着剤をつけて、頭の後ろ側から貼る。

- ⑪ 極細サインペンで鼻の穴を描き、色鉛筆で頬の部分の色づける。

ハンカチ袋

【材料】 ハンカチ約34×34cm、綿ロープ太さ3mm×40cm・1本

【使用するもの】 縫針、縫糸(白)、待ち針

【作り方】

- ① ハンカチの裏面を上にして広げ、中央に綿ロープを置く。

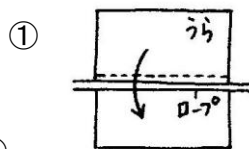

- ② 綿ロープをはさんでハンカチを半分たたみ、さらに四つ折にする。

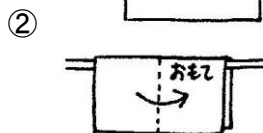

- ③ ロープの両端を重ねて結ぶ。

- ④ ハンカチのふちを4枚重ねて待ち針をうつ。

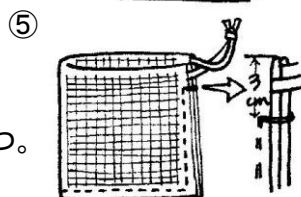

- ⑤ ロープの出ている部分を3cm空け、縫い始めに一針外側へ縫ってから(開き口補強)ステッチ縫い(二本取り)する。

